



GLASBESCHLÄGE
FERREMENTS POUR VITRAGES

Aweso Aperto[®] 311/312/320

Beschläge für Glas-Schiebetüren
für 6-mm- und 8-mm-Glas, in Aluminium

Ferremets pour portes coulissantes en verre
pour verre de 6 mm et 8 mm, en aluminium

AWESO

Die Glas-Schiebetürbeschläge für **6-mm-Glas (311/312)** resp. **8-mm-Glas (320)** für Innenanwendungen sind standardmässig mit folgenden Merkmalen ausgestattet:

- Obere Führung mit Bohrungen und Bürsten, stumpf über ganze Lichtbreite (Bürsten in Profil eingezogen)
- Geleise mit Bohrungen und Schliessarretierungen, stumpf zwischen seitlichen Führungen
- Seitliche Führungen mit Filz, stumpf bis an obere Führung (Filz lose mitgeliefert)
- Schlitten mit Kugellager-Laufrollen, für geräuscharme Bedienung und Einglasprofil aus Gummi, für saubere und schnelle Montage vor Ort (lose mitgeliefert).
- **Anlagenhöhen:** Aperto® 311 bis max. 1600 mm
Aperto® 312 bis max. 1600 mm
Aperto® 320 bis max. 2400 mm
- **Flügelgewichte:** Aperto® 311 bis max. 20 kg
Aperto® 312 bis max. 40 kg
Aperto® 320 bis max. 60 kg
(grössere Gewichte auf Anfrage)

Les ferrements de portes coulissantes pour verre de 6 mm (311/312) resp. pour verre de 8 mm (320) pour utilisation intérieure sont standardisés selon les caractéristiques suivantes:

- *Guide supérieur avec perçages et brosses, sur toute la largeur de l'installation (brosses introduites dans le profil)*
- *Rail avec perçages et arrêts de fermeture, entre guides latéraux*
- *Guides latéraux avec feutre, placés sous le profilé supérieur (feutre livré en vrac)*
- *Sabots avec roulements pour utilisation silencieuse et profilés de montage du verre en caoutchouc, pour un montage propre et efficace sur le chantier.*
- **Hauteurs max. des installations :** Aperto® 311 1600 mm
Aperto® 312 1600 mm
Aperto® 320 2400 mm
- **Poids maximal par coulissant :** Aperto® 311 20 kg
Aperto® 312 40 kg
Aperto® 320 60 kg
(sur demande pour des poids plus élevés)

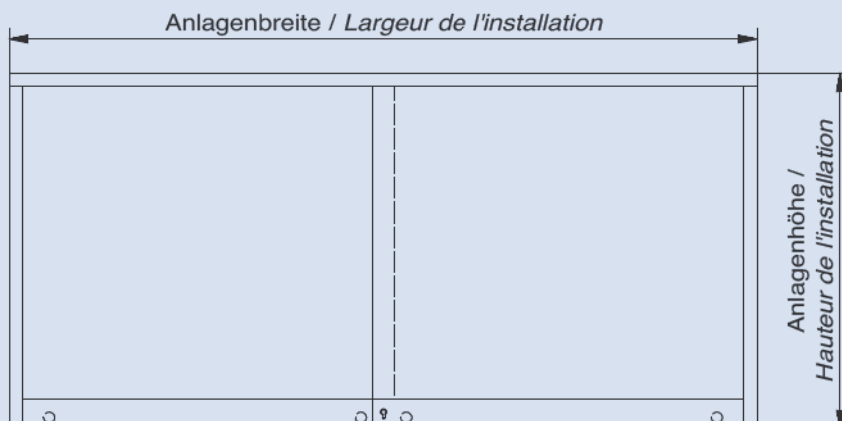

Für 6-mm-Glas / pour verre de 6 mm :

3111.221001 (311)

(2-bahnig/2-teilig)

(2 voies/2 parties)

3121.221001 (312)

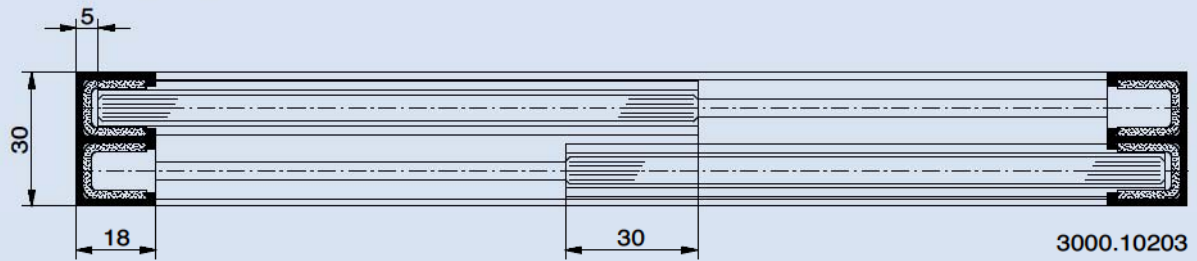

Für 8-mm-Glas / pour verre de 8 mm :

3201.221001 (320)

(2-bahnig/2-teilig)

(2 voies/2 parties)

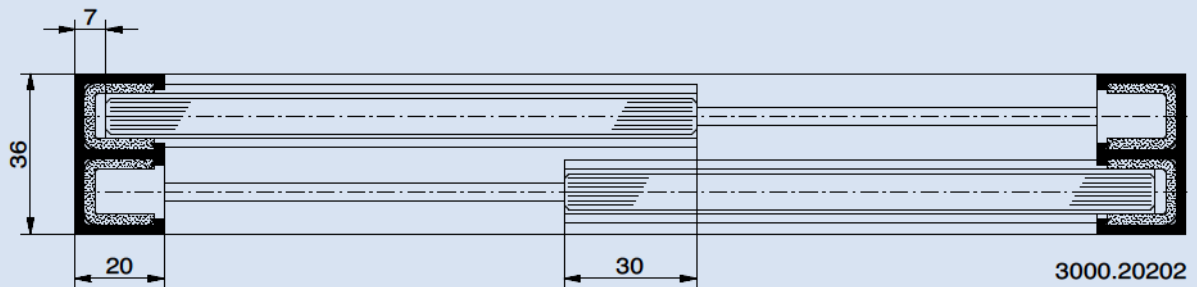

Für 6-mm-Glas / pour verre de 6 mm :

3111.233001 (311)

(2-bahnig/3-teilig)

(2 voies/3 parties)

3121.233001 (312)

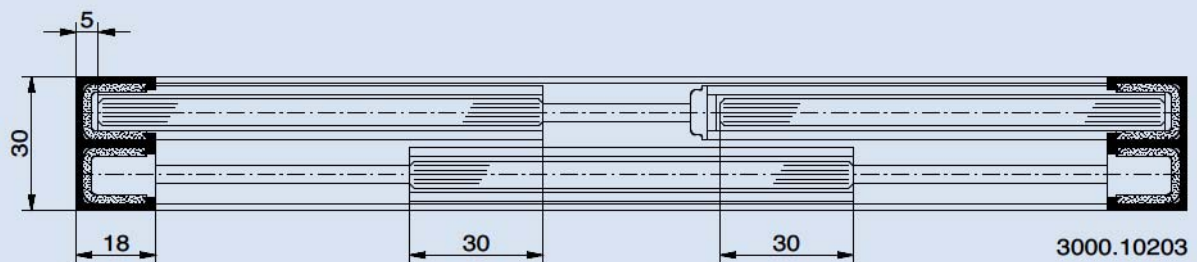

Für 8-mm-Glas / pour verre de 8 mm :

3201.233001 (320)

(2-bahnig/3-teilig)

(2 voies/3 parties)

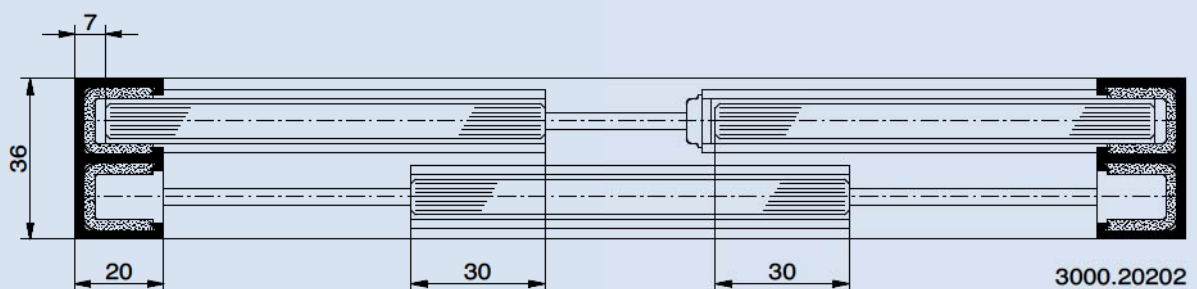

Für 6-mm-Glas / pour verre de 6 mm :

3111.241001 (311)

(2-bahnig/4-teilig)

(2 voies/4 parties)

3121.241001 (312)

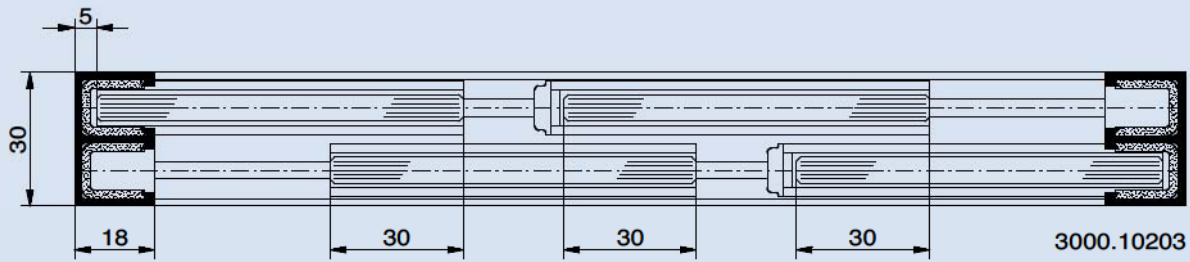

Für 8-mm-Glas / pour verre de 8 mm :

3201.241001 (320)

(2-bahnig/4-teilig)

(2 voies/4 parties)

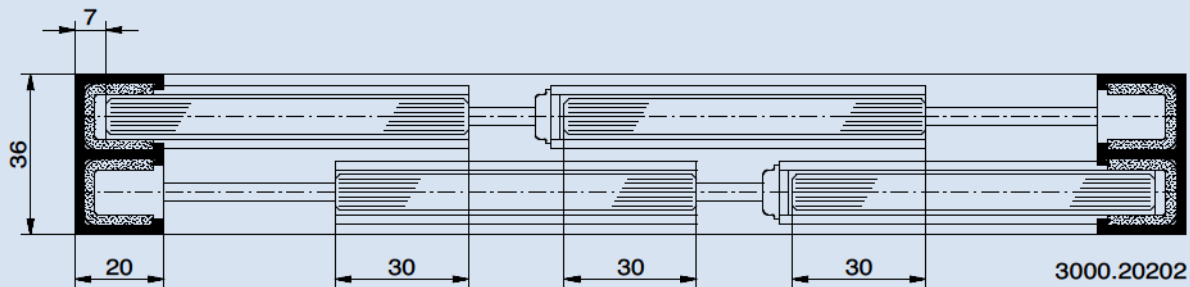

Für 6-mm-Glas / pour verre de 6 mm :

3111.243001 (311)

(2-bahnig/4-teilig)

(2 voies/4 parties)

3121.243001 (312)

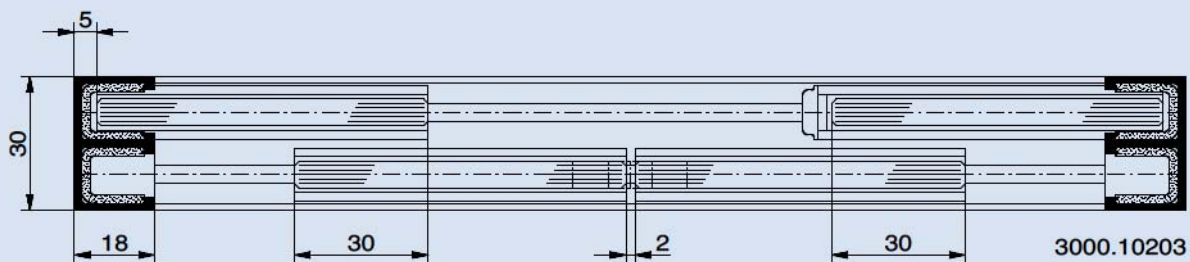

Für 8-mm-Glas / pour verre de 8 mm :

3201.243001 (320)

(2-bahnig/4-teilig)

(2 voies/4 parties)



Für 6-mm-Glas / pour verre de 6 mm :

3111.331001 (311)

(3-bahnig/3-teilig)

(3 voies/3 parties)

3121.331001 (312)

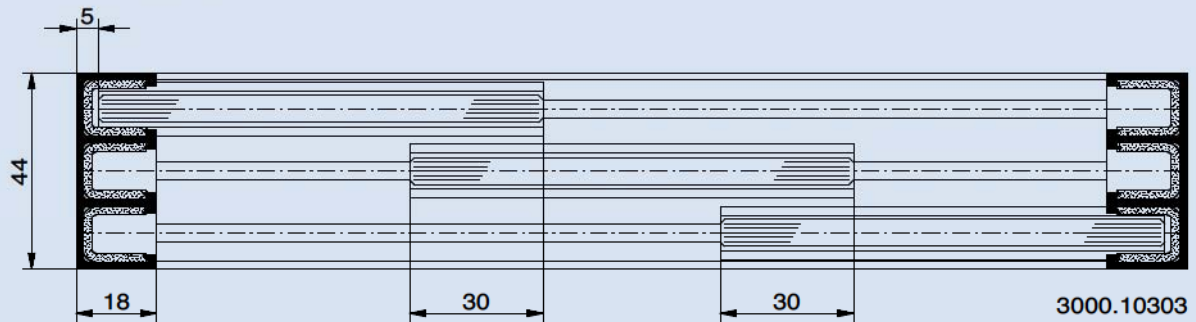

Für 6-mm-Glas / pour verre de 6 mm :

3114.331001 (311)

(3-bahnig/3-teilig)

(3 voies/3 parties)

3124.331001 (312)

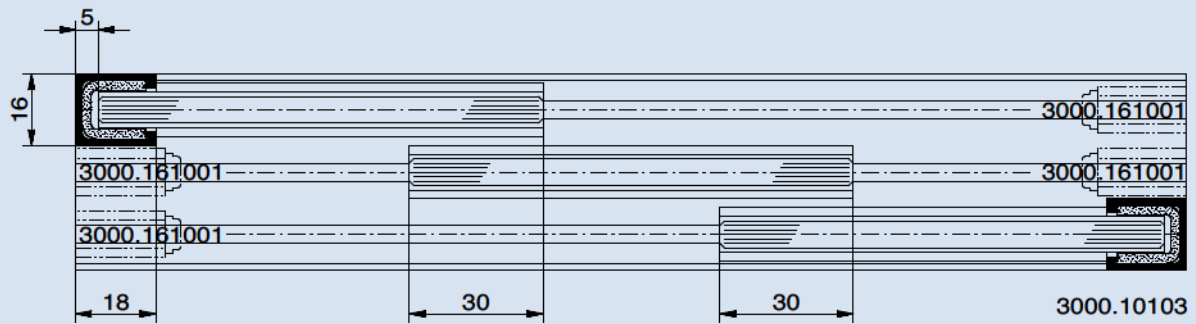

Für 8-mm-Glas / pour verre de 8 mm :

3204.331001 (320)

(3-bahnig/3-teilig)

(3 voies/3 parties)

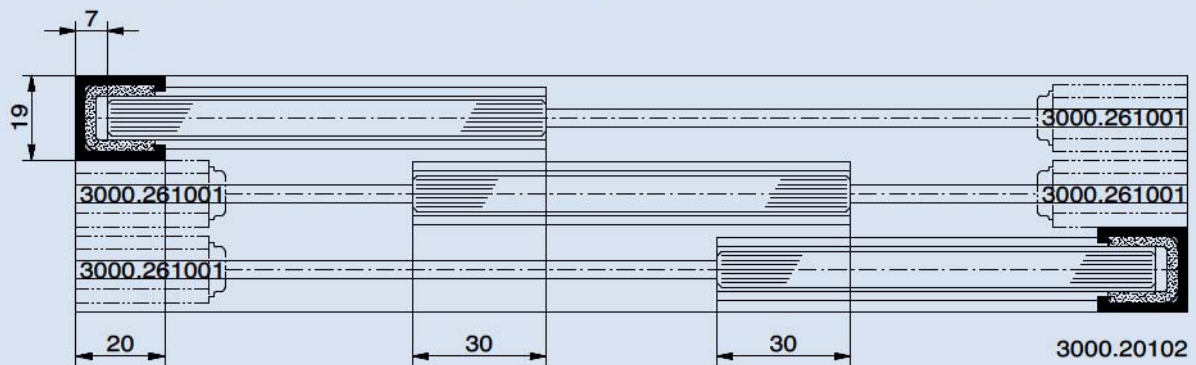

3000.10203	E-Führung seitl. mit Filz, 2-bahnig (311/312)
3000.20202	E-Führung seitl. mit Filz, 2-bahnig (320)
3000.10303	E-Führung seitl. mit Filz, 3-bahnig (311/312)
3000.10503	S-Führung seitl. mit Filz, 2-bahnig (311/312)
3000.20502	S-Führung seitl. mit Filz, 2-bahnig (320)
3000.10103	C-Führung seitl. mit Filz (311/312)
3000.20102	C-Führung seitl. mit Filz (320)

<i>Guide latéral E avec feutre, à 2 voies (311/312)</i>
<i>Guide latéral E avec feutre, à 2 voies (320)</i>
<i>Guide latéral E avec feutre, à 3 voies (311/312)</i>
<i>Guide latéral S avec feutre, à 2 voies (311/312)</i>
<i>Guide latéral S avec feutre, à 2 voies (320)</i>
<i>Guide latéral C avec feutre (311/312)</i>
<i>Guide latéral C avec feutre (320)</i>

Für 6-mm-Glas / pour verre de 6 mm :

3000.10203 (311/312)

Für 8-mm-Glas / pour verres de 8 mm :

3000.20202 (320)

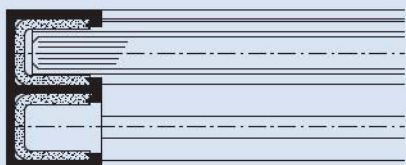

Für 6-mm-Glas / pour verre de 6 mm :

3000.10103 (311/312)

Für 8-mm-Glas / pour verre de 8 mm :

3000.20102 (320)

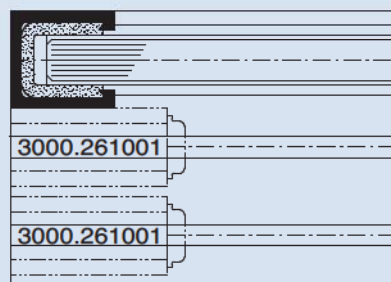

Für 6-mm-Glas / pour verre de 6 mm :

3000.10303 (311/312)



Für 6-mm-Glas / pour verre de 6 mm :

3000.10503 (311/312)

Für 8-mm-Glas / pour verre de 8 mm :

3000.20502 (320)

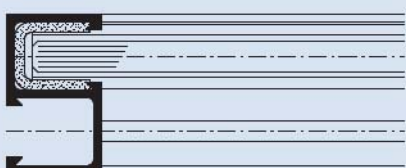

Ohne seitliche Führungen (Anschlag bauseits)
 Sans profilés latéraux (butée sur place)



Für 6-mm-Glas / pour verres de 6 mm :

3000.10703	obere Führung mit Bürste, 1-bahnig
3000.10803	obere Führung mit Bürste, 2-bahnig
3000.10903	obere Führung mit Bürste, 3-bahnig
3000.10103	C-Führung seitlich mit Filz, 1-bahnig
3000.11103	Geleise mit seitl. Steg, 1-bahnig
3000.11203	Geleise mit seitl. Steg, 2-bahnig
3000.11303	Geleise mit seitl. Steg, 3-bahnig
3000.12103	Schlitten mit 2 Laufrollen
3000.12550	Einglasprofil zu Schlitten

Guide supérieur avec brosse, à 1 voie
Guide supérieur avec brosse, à 2 voies
Guide supérieur avec brosse, à 3 voies
Guide latéral C avec feutre, à 1 voie
Rail avec rebord latéral, à 1 voie
Rail avec rebord latéral, à 2 voies
Rail avec rebord latéral, à 3 voies
Sabot avec 2 roulements
Profilé caoutchouc pour fixation du verre au sabot

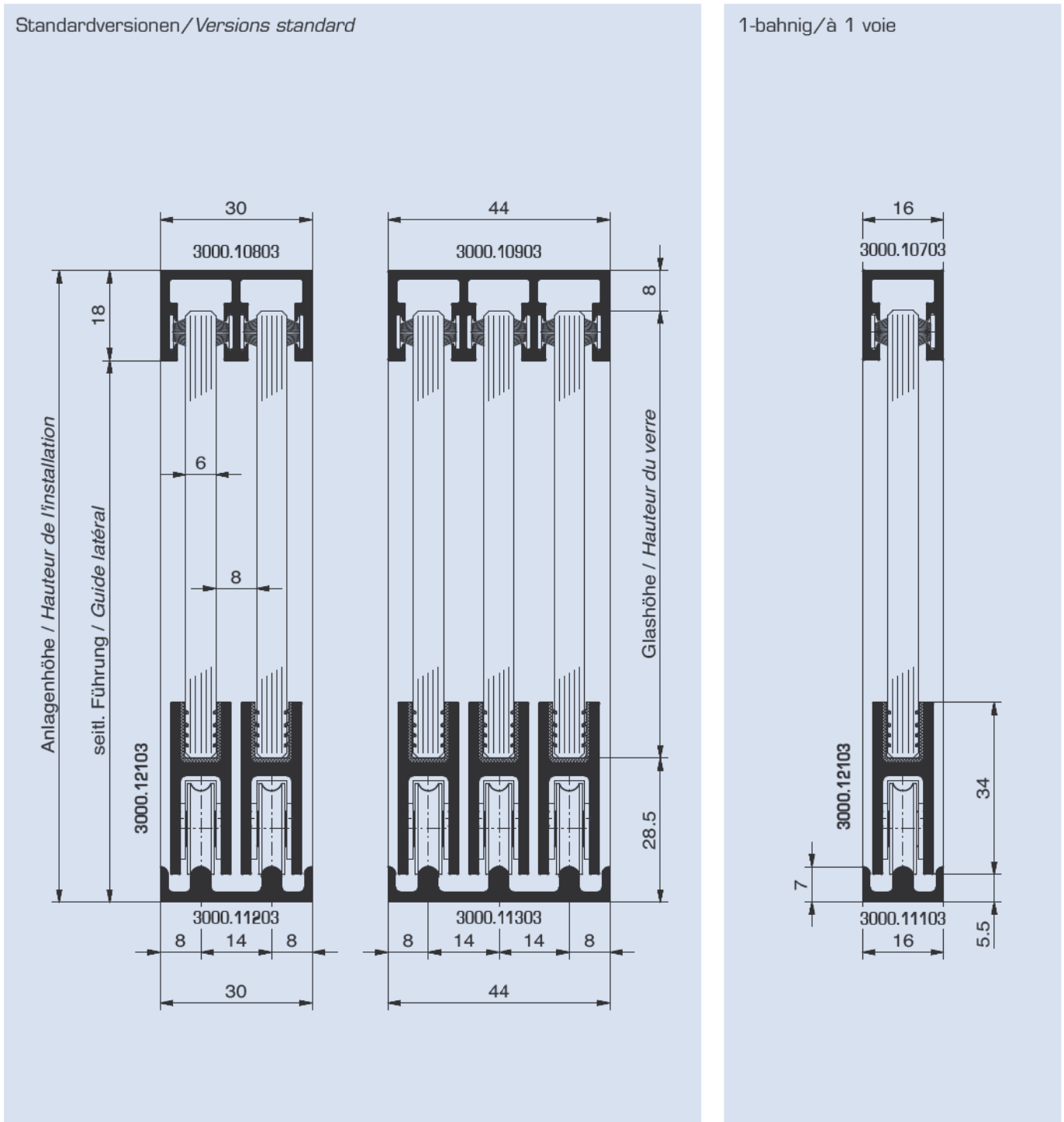

Für 6-mm-Glas / pour verres de 6 mm :

3000.10703	obere Führung mit Bürste, 1-bahnig	Guide supérieur avec brosse, à 1 voie
3000.10803	obere Führung mit Bürste, 2-bahnig	Guide supérieur avec brosse, à 2 voies
3000.10903	obere Führung mit Bürste, 3-bahnig	Guide supérieur avec brosse, à 3 voies
3000.10103	C-Führung seitlich mit Filz, 1-bahnig	Guide latéral C avec feutre, à 1 voie
3000.11103	Geleise mit seith. Steg, 1-bahnig	Rail avec rebord latéral, à 1 voie
3000.11203	Geleise mit seith. Steg, 2-bahnig	Rail avec rebord latéral, à 2 voies
3000.11303	Geleise mit seith. Steg, 3-bahnig	Rail avec rebord latéral, à 3 voies
3000.12203	Schlitten mit 2 Laufrollen	Sabot avec 2 roulements
3000.12550	Einglasprofil zu Schlitten	Profilé caoutchouc pour fixation du verre au sabot

Standardversionen / Versions standard

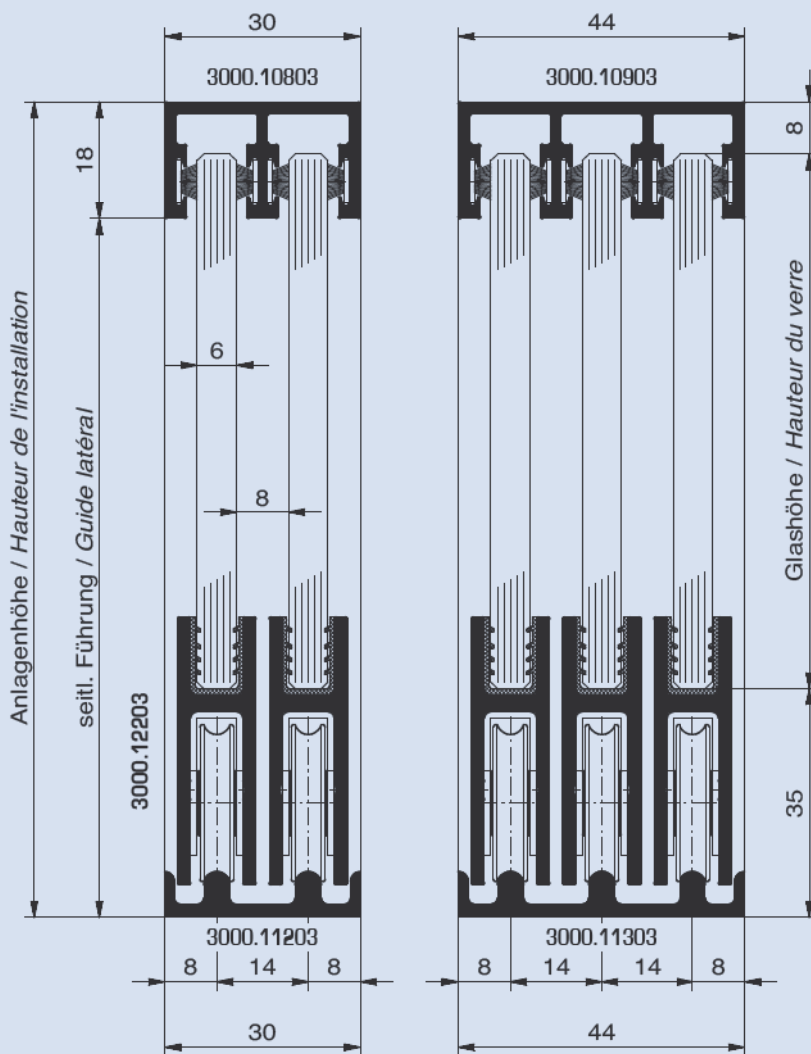

1-bahnig / à 1 voie

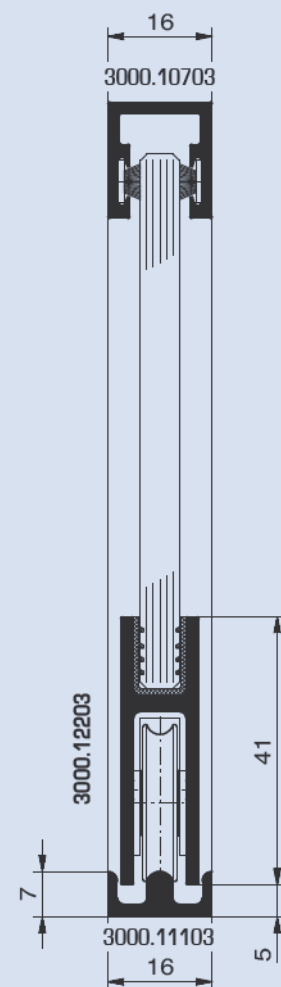

Für 8-mm-Glas / pour verres de 8 mm :

3000.20702	obere Führung mit Bürste, 1-bahnig	Guide supérieur avec brosse, à 1 voie
3000.20802	obere Führung mit Bürste, 2-bahnig	Guide supérieur avec brosse, à 2 voies
3000.20902	obere Führung mit Bürste, 3-bahnig	Guide supérieur avec brosse, à 3 voies
3000.20102	C-Führung seitlich mit Filz, 1-bahnig	Guide latéral C avec feutre, à 1 voie
3000.21102	Geleise, 1-bahnig	Rail, à 1 voie
3000.21202	Geleise, 2-bahnig	Rail, à 2 voies
3000.21302	Geleise, 3-bahnig	Rail, à 3 voies
3000.22002	Schlitten mit 2 Laufrollen	Sabot avec 2 roulements
3000.22550	Einglasprofil zu Schlitten	Profilé caoutchouc pour fixation du verre au sabot

Standardversionen / Versions standard

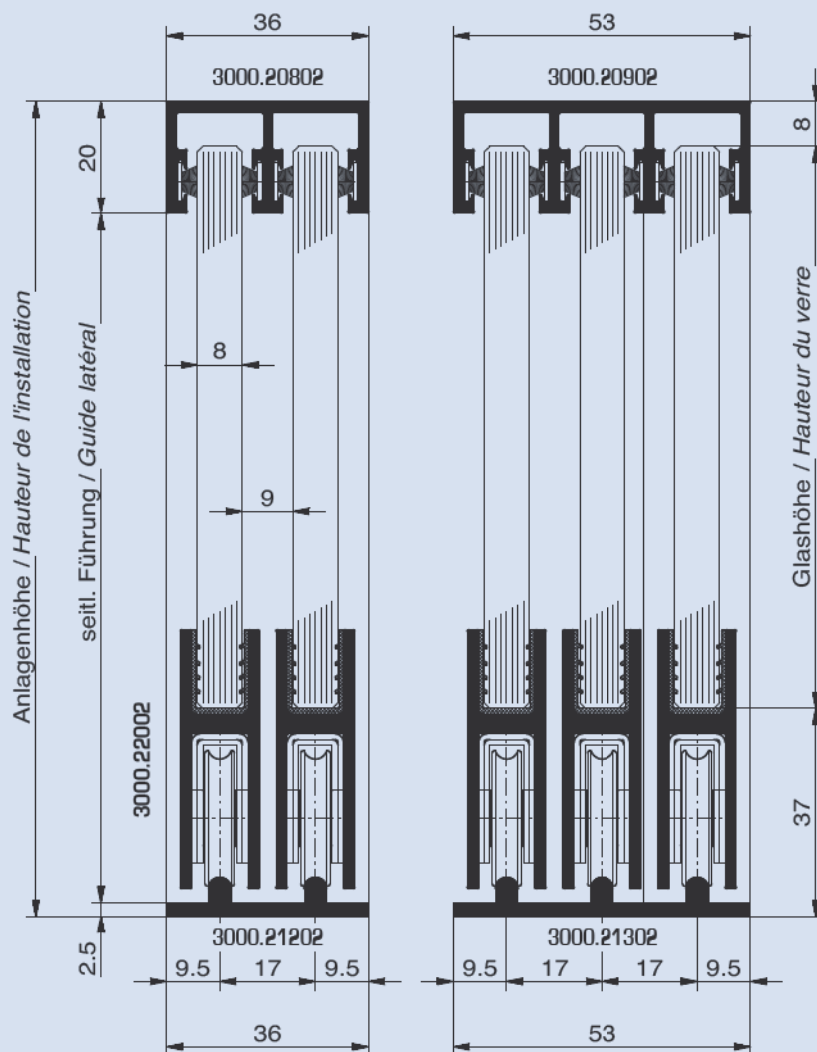

1-bahnig / à 1 voie

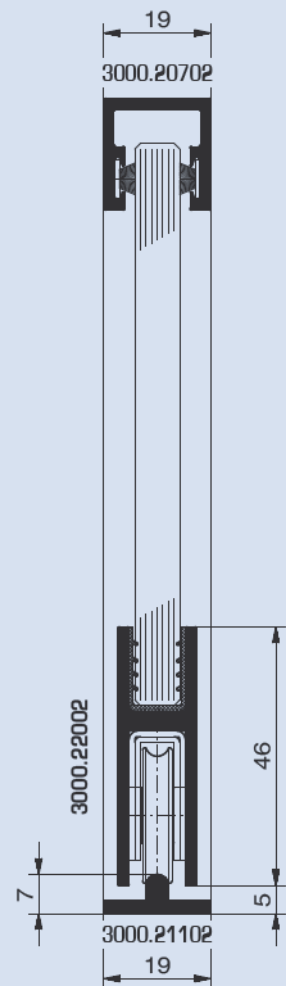

2151	Steckschloss (311/312)	<i>Serrure mobile (311/312)</i>
2251	Steckschloss (320)	<i>Serrure mobile (320)</i>
3000.1411	Steckriegelverschluss, horizontal (nur 312)	<i>Fermeture à verrou, horizontal (312 seulement)</i>
3000.2411	Steckriegelverschluss, horizontal (320)	<i>Fermeture à verrou, horizontal (320)</i>
3000.143	Steckriegelverschluss, vertikal (nur 312)	<i>Fermeture à verrou, vertical (312 seulement)</i>
3000.152	KABA-Verschluss, Zylinder Nr. 1073 (nur 312)	<i>Fermeture KABA, cylindre no. 1073 (312 seulement)</i>
3000.252	KABA-Verschluss, Zylinder Nr. 1073 (320)	<i>Fermeture KABA, cylindre no. 1073 (320)</i>
3000.130	Staubabdichtung 90° (311/312)	<i>Profilé anti-poussière 90° (311/312)</i>
3000.230	Staubabdichtung 90° (320)	<i>Profilé anti-poussière 90° (320)</i>
3000.234	Staubabdichtung 180° (320)	<i>Profilé anti-poussière 180° (320)</i>
3000.1293	Endkappe am Schlitten (311)	<i>Embout pour sabot (311)</i>
3000.1294	Endkappe am Schlitten (312)	<i>Embout pour sabot (312)</i>
3000.2292	Endkappe am Schlitten (320)	<i>Embout pour sabot (320)</i>
3000.991022	Griffing Aluminium ø 30 mm (selbstklebend) (311/312)	<i>Tirette ronde en alu., ø 30 mm (autocollante) (311/312)</i>
3000.990021	Griffing Aluminium ø 60 mm (selbstklebend) (320)	<i>Tirette ronde en alu., ø 60 mm (autocollante) (320)</i>

Für 6-mm-Glas:
Pour verre de 6 mm :
2151 (311/312)



Für 8-mm-Glas:
Pour verre de 8 mm :
2251 (320)

Für 6-mm-Glas:
Pour verre de 6 mm :
3000.1411 (312)

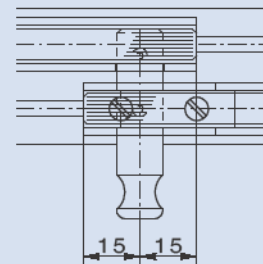

Für 8-mm-Glas:
Pour verre de 8 mm :
3000.2411 (320)

Für 6-mm-Glas:
Pour verre de 6 mm :
3000.152 (312)

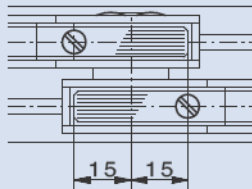

Für 8-mm-Glas:
Pour verre de 8 mm :
3000.2524 (320)

Glasausbruch für
KABA-Verschluss
*Découpe du verre pour
fermeture KABA*

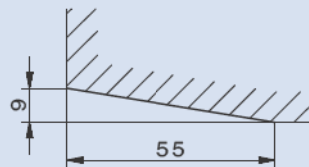

Für 6-mm-Glas / pour verre de 6 mm :
3000.143 (312)

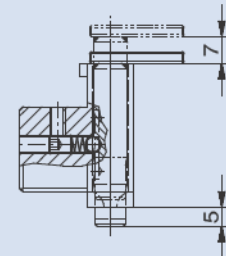

Für 6-mm-Glas:
Pour verre de 6 mm :
3000.1293 (311)
3000.1294 (312)

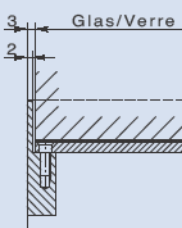

Für 8-mm-Glas:
Pour verre de 8 mm :
3000.2292 (320)

Für 6-mm-Glas / pour verre de 6 mm :
3000.130 (311/312)

Für 8-mm-Glas / pour verre de 8 mm :
3000.230 (320)



Für 8-mm-Glas / pour verre de 8 mm :
3000.234 (320)

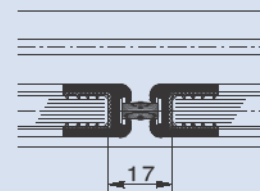

Schliessarretierungen
Arrêts de fermeture

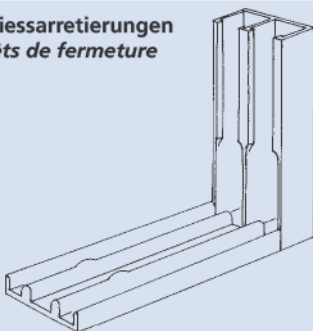

Für 6-mm-Glas / pour verre de 6 mm :
3000.991022
(311/312)



Für 8-mm-Glas / pour verre de 8 mm :
3000.990021
(320)

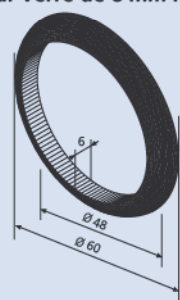

3000.161001	Einfach-/Doppelpuffer, fest in oberer Führung (311/312)	<i>Butoir simple/double, fixé dans guide supérieur (311/312)</i>
3000.261001	Einfach-/Doppelpuffer, fest in oberer Führung (320)	<i>Butoir simple/double, fixé dans guide supérieur (320)</i>
3000.170	Mittelschlag, fest in oberer Führung (311/312)	<i>Butoir central, fixé dans guide supérieur (311/312)</i>
3000.270	Mittelschlag, fest in oberer Führung (320)	<i>Butoir central, fixé dans guide supérieur (320)</i>
3000.1651	Einfachpuffer, fest unter Schlitten (311)	<i>Butoir simple, fixé sous sabot (311)</i>
3000.1652	Einfachpuffer, fest unter Schlitten (312)	<i>Butoir simple, fixé sous sabot (312)</i>
3000.265	Einfachpuffer, fest unter Schlitten (320)	<i>Butoir simple, fixé sous sabot (320)</i>
3000.1671	Puffer, am Schlitten fest mit Endkappe (311)	<i>Butoir, fixé au sabot avec embout (311)</i>
3000.1672	Puffer, am Schlitten fest mit Endkappe (312)	<i>Butoir, fixé au sabot avec embout (312)</i>
3000.267	Puffer, am Schlitten fest mit Endkappe (320)	<i>Butoir, fixé au sabot avec embout (320)</i>

Für 6-mm-Glas / pour verre de 6 mm :

3000.161001 (311/312)

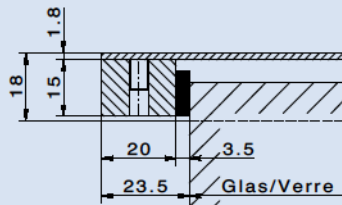

Einfachpuffer / Butoir simple

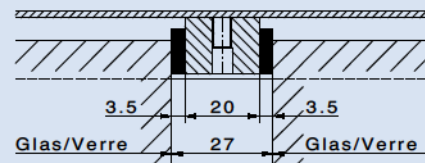

Doppelpuffer / Butoir double

Für 8-mm-Glas / pour verre de 8 mm :

3000.261001 (320)

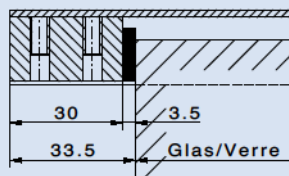

Einfachpuffer / Butoir simple

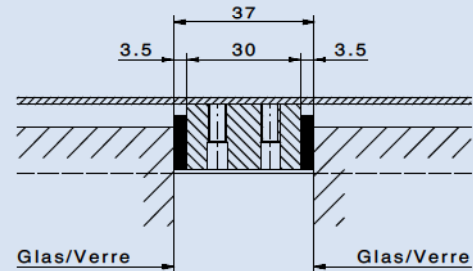

Doppelpuffer / Butoir double

Für 6-mm-Glas / pour verre de 6 mm :

3000.170 (311/312)

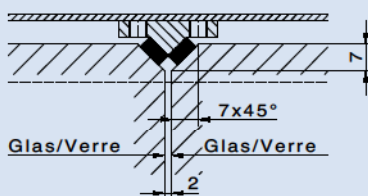

**Für 8-mm-Glas:
Pour verre de 8 mm :**
3000.270 (320)

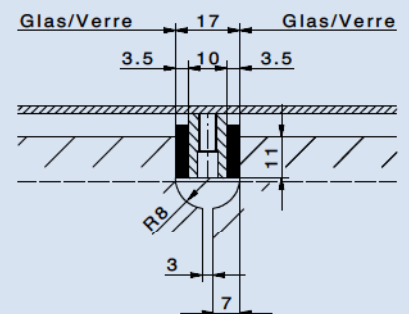

**Für 6-mm-Glas:
Pour verre de 6 mm :**
3000.1651 (311)
3000.1652 (312)

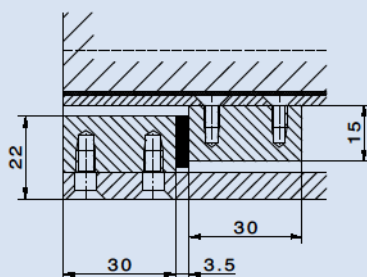

**Für 8-mm-Glas:
Pour verre de 8 mm :**
3000.265 (320)

**Für 6-mm-Glas:
Pour verre de 6 mm :**
3000.1671 (311)
3000.1672 (312)

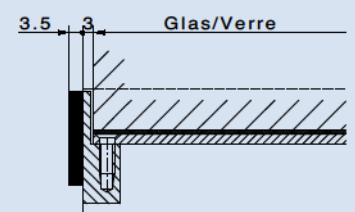

**Für 8-mm-Glas:
Pour verre de 8 mm :**
3000.267 (320)

BESCHLÄGE FÜR DEN INNENAUSBAU
FERREMENTS POUR L'AMÉNAGEMENT
SHOP FITTING SYSTEMS

- Stellschienen und Konsolen
- Beschläge für Warenpräsentation und Innenausbau
- *Crémaillères et consoles*
- *Ferrements pour la présentation de marchandises et l'aménagement d'intérieur*
- Channels and brackets
- Accessories for shop fitting systems



GLASBESCHLÄGE
FERREMENTS POUR VITRAGES
GLASS MOUNTINGS

- Glas-Schiebetüren
- Schalteranlagen / Hängeschieber / Hubschalter
- Brandschutzschalter
- Balkon- und Sitzplatzschieber
- Fassadenbeschläge
- *Portes coulissantes en verre*
- *Guichets / guichets suspendus / guichets à guillotine*
- *Guichets de protection anti-feu*
- *Coulissants pour balcons et terrasses vitrés*
- *Ferrements de façade*
- Glass sliding doors
- Counter units / sliding sash units
- Fire protection counter units
- Balcony and terrace sliding units
- Facade fittings



Aweso AG
 Zürcherstrasse 35
 Postfach 1227
 CH-8620 Wetzikon
 Tel. +41 (0)44 933 01 01
 Fax +41 (0)44 933 01 06
 info@aweso.ch
 www.aweso.ch



Haerry & Frey AG
 Widenmatt 2
 CH-5712 Beinwil am See
 Telefon 062 765 04 04
 Telefax 062 765 04 05
 Homepage www.glas-haerry.ch
 E-Mail info@glas-haerry.ch



Aweso®, Aperto®, StopFlamm®, Panorama®, Scalo® und Euroform® sind geschützte Marken der Aweso AG
 Aweso®, Aperto®, StopFlamm®, Panorama®, Scalo® et Euroform® sont des marques déposées de Aweso AG
 Aweso®, Aperto®, StopFlamm®, Panorama®, Scalo® and Euroform® are registered trade marks of Aweso AG